

MAXIMUM[®]
digital technology

MR-2000
Genießen Sie die Musik

**DIGITALES UKW-, INTERNET- UND DAB-RADIO
MIT AUDIO MEDIA STREAMING**

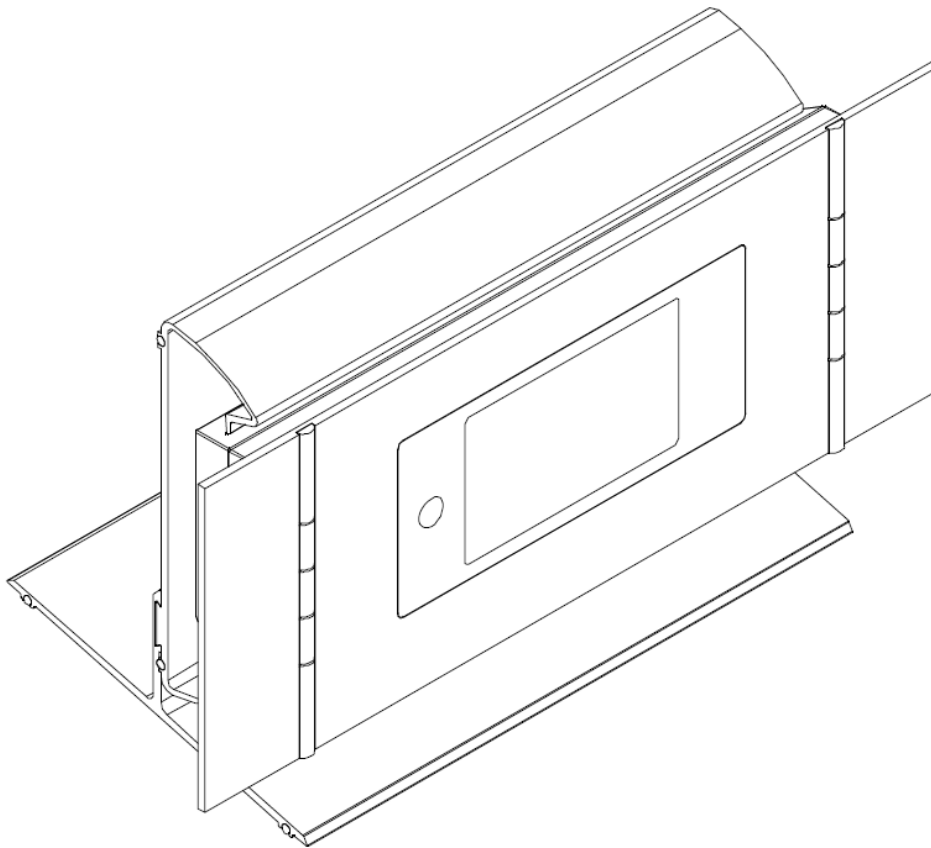

Gebrauchsanleitung

Sicherheitshinweise

Bitte vor der Installation lesen.

Wurde das MR-2000 Gerät von einem kalten zu einem warmen Ort bewegt (z. B. von einem kalten Kofferraum in ein warmes Zimmer), erst nach 2- 3 Stunden an die Stromversorgung anschließen. Es ist möglich, dass Feuchtigkeit im MR-2000 kondensiert, was das Gerät beschädigen kann, falls dieses sofort in Betrieb genommen wird. Zur Vermeidung von Schäden das MR-2000 auspacken und vor dem Gebrauch 2 - 3 Stunden lang bei Zimmertemperatur ruhen lassen. Dann kann die Feuchtigkeit verdampfen und eine Beschädigung Ihres MR-2000 vermieden werden.

An eine leicht zugängliche Steckdose anschließen.

Abdeckungen - Festangebrachte Abdeckungen nicht entfernen, da sonst Stromschlaggefahr bestehen kann.

Witterung - Bei Gewitter wird geraten, den Anschluss an eine Außenantenne zu trennen.

Schäden - MR-2000 nie benutzen, wenn es irgendwelche Schäden aufweist. MR-2000 stets auf eine ebene Oberfläche stellen, die keinen starken Vibrationen ausgesetzt ist.

Temperatur - Extrem heiße oder kalte Temperaturen vermeiden. MR-2000 in ausreichender Entfernung von Wärmequellen wie Heizkörpern oder Gas-/Elektroöfen aufstellen.

NICHT für den Gebrauch in tropischem Klima geeignet.





Feuchtigkeit - MR-2000 nicht Regen, Feuchtigkeit oder Staub aussetzen. Das Verschütten von Flüssigkeiten kann dem MR-2000 ernste Schäden zufügen. Ziehen Sie in diesem Fall sofort den Netzstecker und verständigen Sie Ihren Fachhändler.

ACHTUNG - Abdeckungen nicht öffnen und selbst versuchen, das Gerät zu reparieren. Reparaturen dürfen nur von qualifizierten Technikern vorgenommen werden.

Inhalt

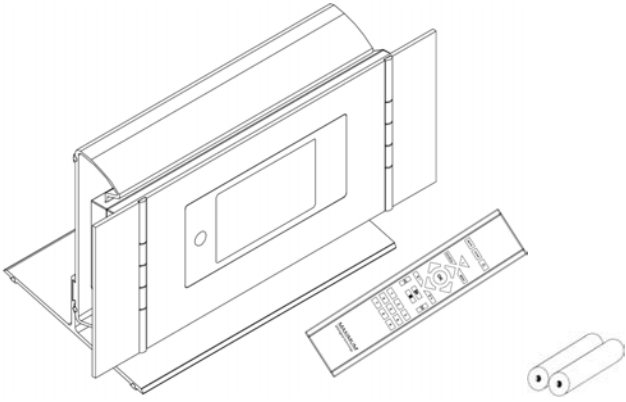
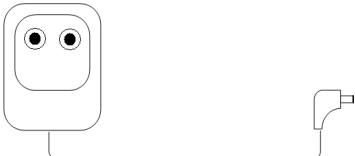
Lieferumfang	3
MR-2000 - Inbetriebnahme	4
Betriebsvorbereitungen	4
Überblick der Bedienelemente (a)	5
Überblick der Bedienelemente (b)	6
An verkabeltes Netzwerk anschließen	7
1. Schritt - Stromanschluss	7
2. Schritt – Verkabelten Netzwerkanschluss einstellen	7
3. Schritt - Internet-Radiobetrieb	7
4. Schritt – Netzwerkanschluss herstellen	8
An kabelloses Netzwerk anschließen	8
1. Schritt – Kabellosen Netzwerkanschluss einstellen	8
2. Schritt – Region wählen	8
3. Schritt – Netzwerk wählen	9
4. Schritt – Netzwerkanschluss herstellen	9
Sender wählen	12
Senderinformationen ändern	14
Sender-Updates	15
DAB-Betrieb	16
UKW-Betrieb	17
Sender einprogrammieren	18
Einprogrammierten Sender auswählen	18
Musik abspielen	19
Uhr einstellen	20
Sommerzeit	21
Systemeinstellungen	21
Netzwerk einrichten	21
Sprache einstellen	22
Zu werkseitigen Voreinstellungen zurücksetzen	22
Software-Updates	23
Softwareversion und Radiokennung	23
Allgemeiner Betrieb	25
Registrierung (Register)	25
Sender anfordern	25
Zum Hauptmenü zurückkehren	25
Lautstärke	25
Anhang	26
Schritt 1: Gemeinsame Nutzung von Medien in Windows Media Player 11 einrichten	26
Schritt 2: Auf dem MR-2000 Musik abspielen	27
Gemeinsame Nutzung der Medien unter MAC OS einrichten	28
Problembehebung	29
Technische Daten	31

Lieferumfang

<p>Gerät Fernbedienung und Batterien</p>	
<p>Stromadapter</p>	 <p>Leistung: 6 V GS 800 mA</p>
<p>Kabel</p>	 <p>Audiokabel</p>  <p>Coax-Kabel</p>
<p>Benutzer- handbuch</p>	

MR-2000 - Inbetriebnahme

Betriebsvorbereitungen

LAN einrichten:

- Ein Internetanschluss und LAN-Netzwerkeinstellungen müssen verfügbar sein (DSL- oder Kabelmodems sind äußerst empfehlenswert).
- Die LAN MAC-Adresse für das MR-2000 wird wie folgt ermittelt:
Main menu → System setup → Internet setup → View settings → MAC Address

Kabellose LAN-Verbindung einrichten:

- Breitband-Internetanschluss
- Ein an Ihren Breitband-Internetanschluss angeschlossenes Gerät für den kabellosen Zugang (WiFi), vorzugsweise ein Router.
- Ist Ihr kabelloses Netzwerk für WEP- (Wired Equivalent Privacy) oder WPA- Datenverschlüsselung (Wi-Fi Protected Access) konfiguriert, so benötigen Sie den WEP- oder WPA-Code, damit das MR-2000 mit dem Netzwerk kommunizieren kann.
- Ist Ihr kabelloses Netzwerk für vertraute Stationen konfiguriert, so müssen Sie die MAC-Adresse des MR-2000 in Ihren WiFi-Zugangspunkt eingeben. Die MAC-Adresse für das MR-2000 wird wie folgt ermittelt:
Main menu → System setup → Internet setup → View settings → MAC Address
- Wie Sie die MAC-Adresse in Ihren WiFi-Zugangspunkt eingeben, entnehmen Sie der Anleitung für Ihr WiFi-Gerät.

Prüfen Sie vor dem Fortfahren, dass Ihr WiFi-Zugangspunkt mit Strom versorgt wird und an Ihren Breitbandzugang angeschlossen ist und dass die LAN-Kabeleinstellungen korrekt sind. Dazu schlagen Sie bitte in der Anleitung für Ihr WiFi-Gerät bzw. den LAN-Anschluss nach.



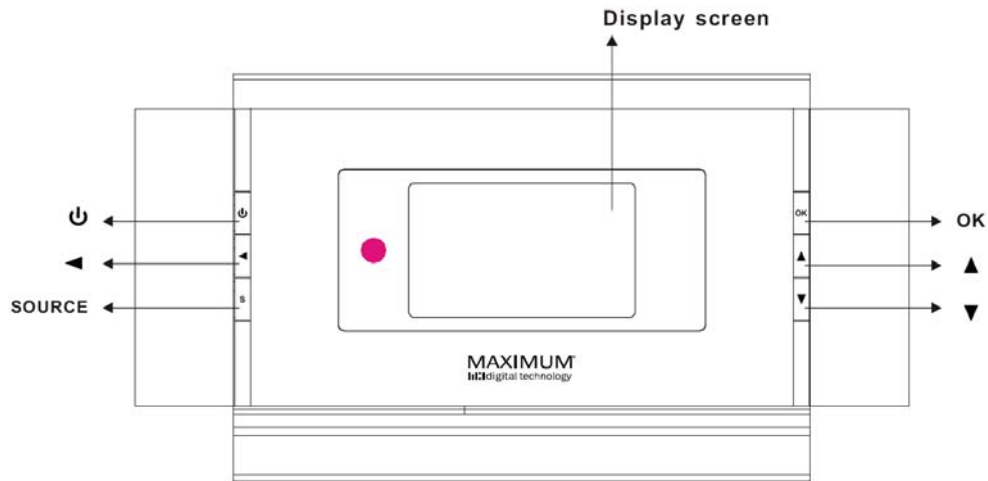

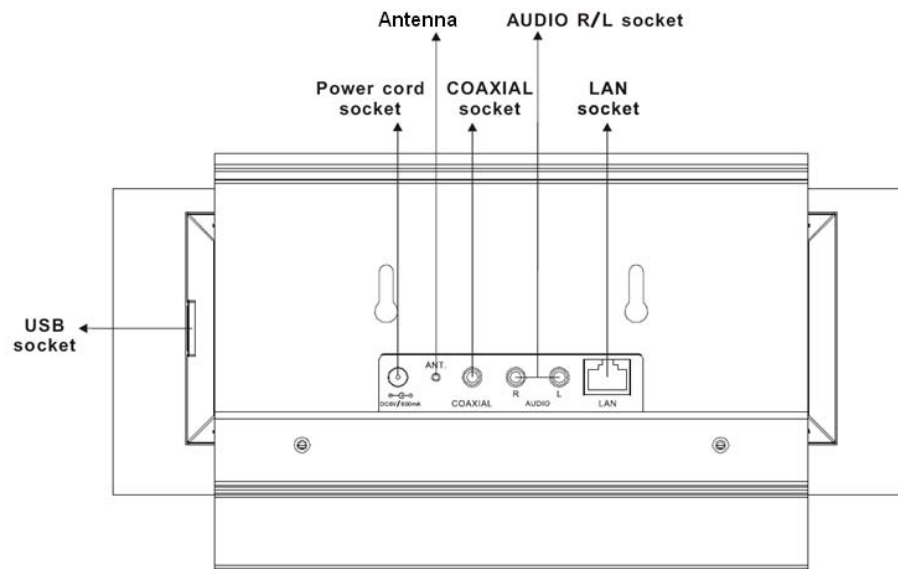

Überblick der Bedienelemente (a)













Vorderansicht des Geräts



Hinteransicht des Geräts

Taste	Internet-Radio	DAB, DAB+, UKW-Betrieb	Medienspieler
	Drücken, um das MR-2000 ein- oder auszuschalten.		
	Zurück zur vorherigen Menüseite.		
	Drücken, um Internet-Radio, Musikspieler, DAB oder UKW als Quelle zu wählen.		
	Zur Bestätigung drücken. Drücken und gedrückt halten, um das Menü aufzurufen. Im UKW-Betrieb drücken, um automatisch nach Sendern zu suchen.		
	Drücken, um zum nächsten Menüpunkt zu gehen. Drücken und gedrückt halten, um die Lautstärke zu erhöhen.		
	Drücken, um zum vorherigen Menüpunkt zu gehen. Drücken und gedrückt halten, um die Lautstärke zu senken.		

Überblick der Bedienelemente (b)

1	MUTE	3	BEREIT/EIN 
2	SCAN	4	INFO
4		5	QUELLE
5	SOURCE	6	 Nach oben
7	OK	7	 Nach unten
8	V-	7	 Zurück
10	Navigationstasten	7	 Weiter
11	1-9	8	Lautstärke -
		9	Lautstärke +
		10	 Vorheriger Titel
		10	 Wiedergabe/Pause
		10	 Stopp
		10	 Nächster Titel
		11	Programmtasten 1-9

 **Hinweis:** Tasten für Medienspieler siehe Punkt 10



An verkabeltes Netzwerk anschließen

1. Schritt - Stromanschluss



Schließen Sie zuerst den Stromadapter an Ihr MR-2000 an und prüfen Sie, ob die Netzanzeige leuchtet. Danach kann das MR-2000 über die Taste  ein- und ausgeschaltet werden.

 **Hinweis:** Vergewissern Sie sich, dass das LAN-Kabel angeschlossen ist.

2. Schritt – Verkabelten Netzwerkanschluss einstellen

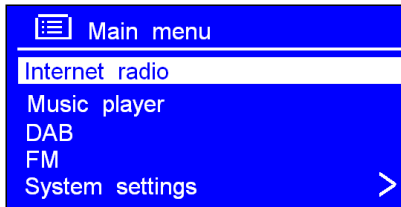
1. Drücken Sie  oder  und wählen Sie <SYSTEM SETTINGS>. Drücken Sie zur Bestätigung auf **OK** und dann nochmals auf **OK**.



2. Drücken Sie  oder  und wählen Sie <MANUAL SETTINGS>. Drücken Sie zur Bestätigung auf **OK** und dann nochmals auf **OK**.

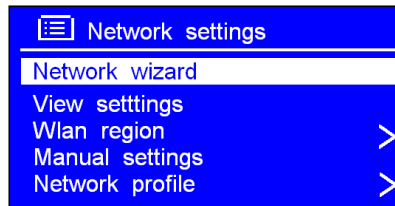
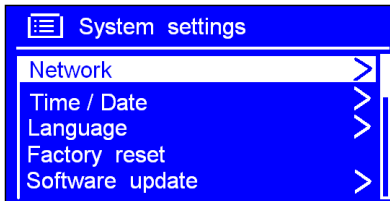

3. Drücken Sie  oder  und wählen Sie <DHCP ENABLE>. Drücken Sie zur Bestätigung auf **OK**.

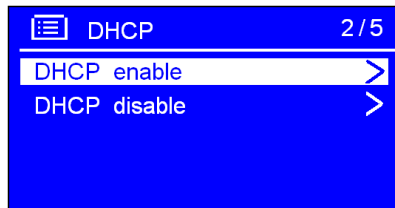
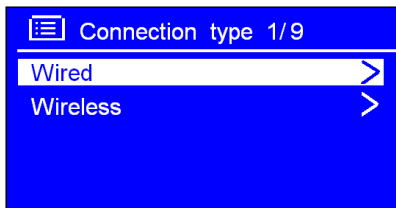

3. Schritt - Internet-Radiobetrieb

1. Drücken Sie ◀, um zum Verzeichnis <MAIN MENU> zurückzukehren. Drücken Sie ▲ oder ▼ und wählen Sie <INTERNET RADIO> und drücken Sie dann zur Bestätigung auf **OK**.
2. Alternativ dazu können Sie **SOURCE** drücken, bis <INTERNET RADIO> angezeigt wird.

4. Schritt – Netzwerkanschluss herstellen

Ihr MR-2000 wird nun automatisch den Anschluss an ein Netzwerk herstellen. Nach einigen Sekunden erscheint Folgendes auf dem Bildschirm:

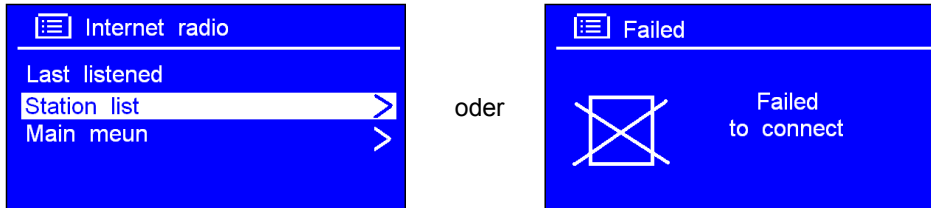

Falls die Meldung „**Failed to connect**“ erscheint, Folgendes versuchen:

- a. Prüfen Sie, ob Ihr Router wie gewöhnlich funktioniert.
Überprüfen Sie Ihr LAN-Kabel. Vergewissern Sie sich, dass es nicht beschädigt und korrekt angeschlossen ist.

An kabelloses Netzwerk anschließen

1. Schritt – Kabellosen Netzwerkanschluss einstellen

1. Siehe 2. Schritt auf Seite 6, „Verkabelten Netzwerkanschluss einstellen“. Drücken Sie ▲ oder ▼ und wählen Sie <WIRELESS>, und drücken Sie dann zur Bestätigung auf **OK**.
2. Drücken Sie ▲ oder ▼ und wählen Sie <DHCP ENABLE>. Drücken Sie zur Bestätigung auf **OK**.



Hinweis: 1. Sie können vor dem Anschließen an das Netzwerk auch einfach das LAN-Kabel aus dem LAN-Stecker nehmen.

2. Sie können jederzeit ◀ drücken, um zum vorherigen Bildschirm zurückzukehren.

2. Schritt – Region wählen

1. Drücken Sie ◀, um zum Verzeichnis <MAIN MENU> zurückzukehren. Drücken Sie ▲ oder ▼, wählen Sie <INTERNET RADIO> und drücken Sie dann zur Bestätigung auf **OK**.

Alternativ dazu können Sie **SOURCE** drücken, bis <INTERNET RADIO> angezeigt wird.

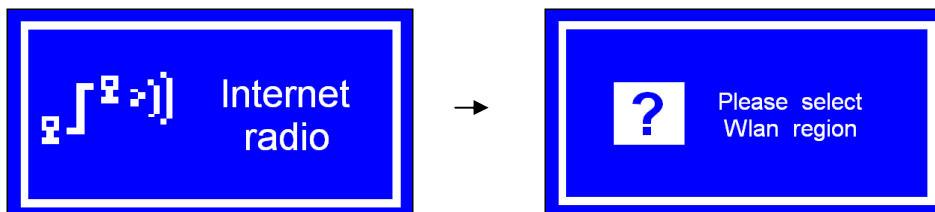

2. Nun erscheint das Menü „Region choice“:



3. Schritt – Netzwerk wählen

1. Drücken Sie ▲ oder ▼, bis Ihre Region angezeigt wird. Drücken Sie zur Bestätigung auf **OK**, dann werden Sie aufgefordert, Ihr Netzwerk einzugeben.

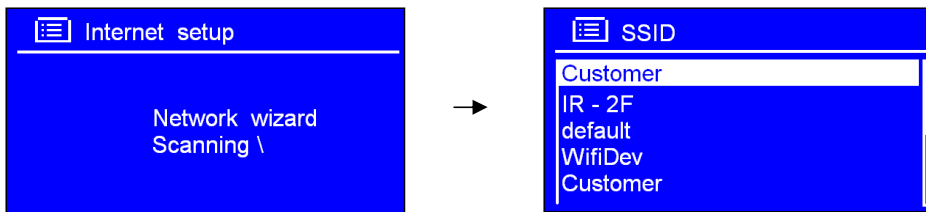

4. Schritt – Netzwerkanschluss herstellen

1. Manchmal findet das MR-2000 mehr als ein Netzwerk. Drücken Sie ▲ oder ▼, um die Liste zu durchblättern, und drücken Sie auf **OK**, wenn der Name Ihres Netzwerks angezeigt wird.
2. Wenn Sie für den Zugang zu Ihrem Netzwerk kein Kennwort eingeben müssen (WEP/WPA), so stellt das MR-2000 den Netzwerkanschluss her und zeigt an:

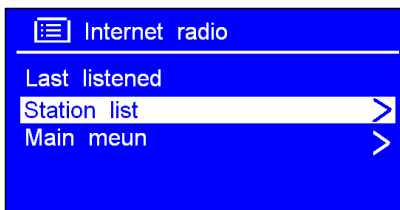

3. Ist ein WEP/WPA-Kennwort erforderlich, so werden Sie aufgefordert, diesen Code einzugeben, und das Eingabefenster erscheint:



- a. Drücken Sie ▲ oder ▼, um die Liste der alphanumerischen Zeichen zu durchblättern. Drücken Sie auf **OK**, um das gewünschte Zeichen auszuwählen.

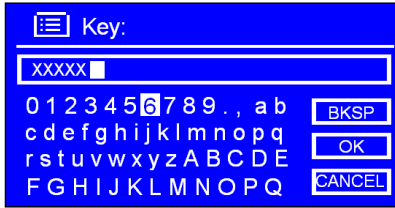

- b. Haben Sie ein falsches Zeichen eingegeben, so wählen Sie das Symbol 'BKSP', um dieses Zeichen wieder zu löschen.

Hinweis: a. Zur Auswahl von BKSP, OK oder CANCEL stellen Sie den Zeiger auf '0'. Drücken Sie auf ▲ oder ▼, um das gewünschte Zeichen zu wählen.
b. Bei der Eingabe des WEP/WPA-Kennworts muss die Groß- und Kleinschreibung beachtet werden.

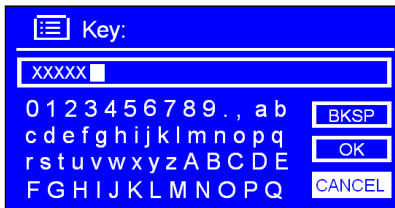

- c. Wählen Sie CANCEL, um zum vorherigen Punkt zurückzukehren.
d. Nachdem Sie das letzte Zeichen Ihres Kennworts eingegeben haben, drücken Sie ▲ oder ▼ und OK.
4. Sie sind jetzt erfolgreich mit Ihrem Netzwerk verbunden. Drücken Sie ▲ oder ▼ und wählen Sie <STATION LIST>. Drücken Sie dann zur Bestätigung auf OK.

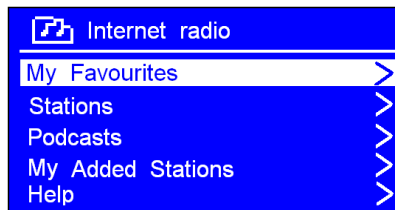
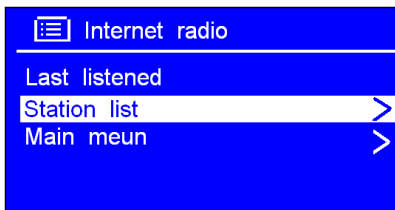

Hinweis: a. Das MR-2000 wird sich automatisch an den eingegebenen WEP/WPA-Code erinnern.
b. Sie brauchen ihn nur dann erneut einzugeben, wenn das Gerät mit <FACTORY RESET> zurückgesetzt wurde.

Wenn das MR-2000 den Netzwerkanschluss nicht herstellen kann:

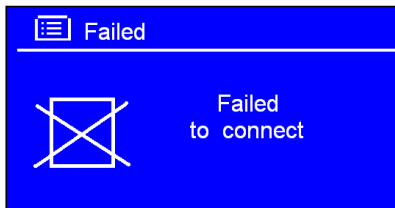

- A. Prüfen Sie, ob Ihr Router wie gewöhnlich funktioniert.

B. Versuchen Sie, ein stärkeres Signal für Ihr MR-2000 zu finden! Vergewissern Sie sich, dass Sie das Kennwort korrekt eingegeben haben.

 **Hinweis:** Sie können jederzeit ◀ drücken, um zum vorherigen Bildschirm zurückzukehren.

5. Für den Zugangscode oder Antworten auf **häufig gestellte Fragen (FAQ)** drücken Sie ▲ oder ▼ und wählen Sie <HELP>. Drücken Sie zur Bestätigung auf **OK**.

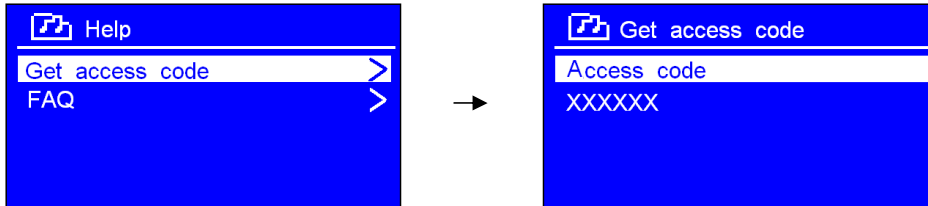

Sender wählen

Nachdem Ihr MR-2000 nun erfolgreich an Ihr Netzwerk angeschlossen ist, können Sie einen Sender wählen.

1. Drücken Sie ▲ oder ▼, wählen Sie <STATION LIST> und drücken Sie zur Bestätigung auf **OK**.

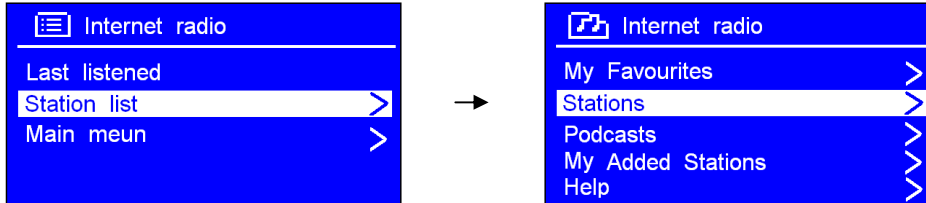

2. Drücken Sie ▲ oder ▼ und wählen Sie <STATIONS> und drücken Sie zur Bestätigung auf **OK**.



Hinweis: Über „LOCATION“ können Sie einen Radiosender in einem Land wählen, das Sie ebenfalls aus einer Liste auswählen können.

- a. Wählen Sie <LOCATION> und drücken Sie zur Bestätigung auf **OK**.

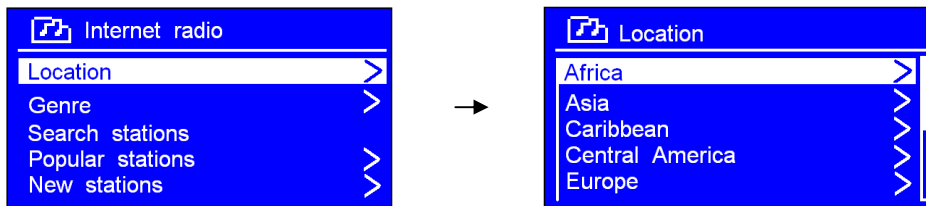

- b. Drücken Sie ▲ oder ▼, um Ihre Region zu wählen, und drücken Sie zur Bestätigung auf **OK**. Wählen Sie ein Land und einen Sender auf die gleiche Weise. Nun lädt das MR-2000 die Informationen.



Hinweis: Über GENRE können Sie Radiosender nach ihrem Schwerpunkt wählen, beispielsweise Klassik Rock, Sport, Nachrichten usw.

- a. Drücken Sie ▲ oder ▼, wählen Sie <GENRE> und drücken Sie zur Bestätigung auf **OK**. Drücken Sie ▲ oder ▼, um den gewünschten Sendertyp zu wählen, und drücken Sie zur Bestätigung auf **OK**.

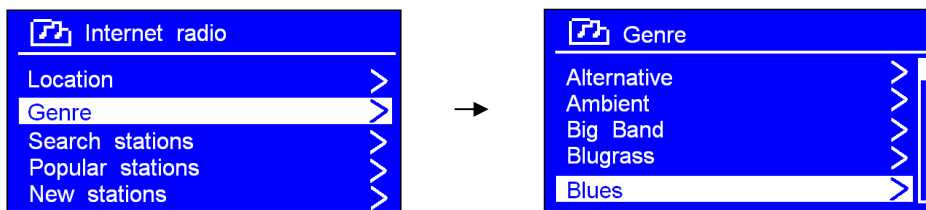

- b. Wählen Sie den gewünschten Sender und drücken Sie zur Bestätigung auf **OK**.



Hinweis: a. Manche Radiosender senden nicht rund um die Uhr, und manche Sender sind nicht immer verfügbar.

b. Manche Sender bieten Inhalte auf Abruf, das heißt, man kann Sendungen (nochmals) hören, die bereits ausgestrahlt wurden.

Senderinformationen ändern

Es ist möglich, beim Anhören eines Internetprogramms die Informationen zu ändern, die in der zweiten Zeile der Anzeige erscheinen. Dazu drückt man die Taste  auf der Fernbedienung.

1. Senderbeschreibung (Description)

Hier erscheint vom Internet-Radiosender bereitgestellte Information. Der Sender kann Musiktitel oder Einzelheiten zum Programm bekannt geben.

2. Senderstandort (Location)

Hier findet man eine vom jeweiligen Sender bereitgestellte Beschreibung der Programmart.

3. Zuverlässigkeit (Reliability)

Hier wird angezeigt, wie zuverlässig das Signal des Senders ist.

4. Signalinformation

Hier werden digitale Bit-Rate und Signalmodus angezeigt.

5. Wiedergabepuffer (Playback buffer)

Zeigt an, wie stark der Wiedergabepuffer des aktuellen Senders ist.

6. Datum (Date)

Zeigt das aktuelle Datum an.

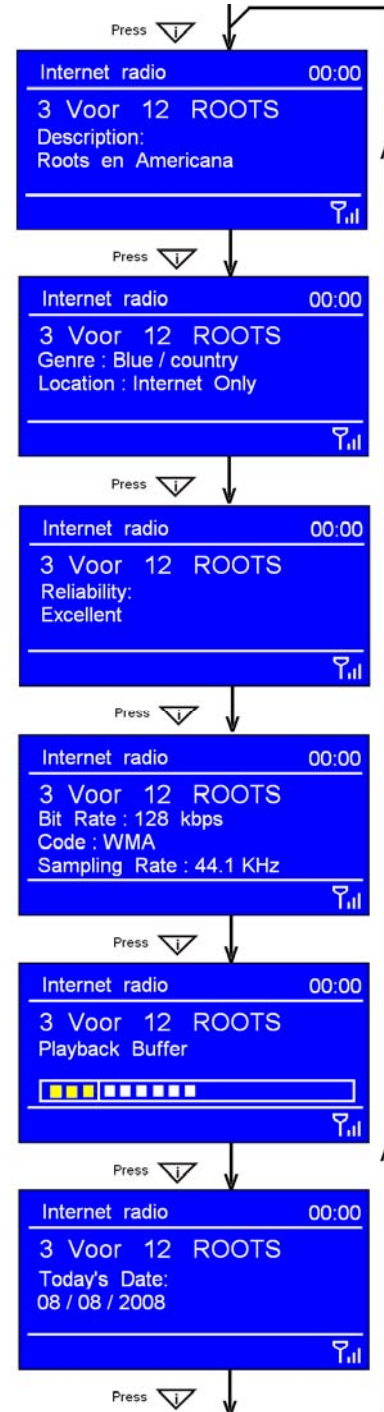

 **Hinweis:** Unten rechts im Fenster wird angezeigt, ob das Programm über Wi-Fi- oder LAN-Anschluss empfangen wird (siehe folgende Abbildungen).

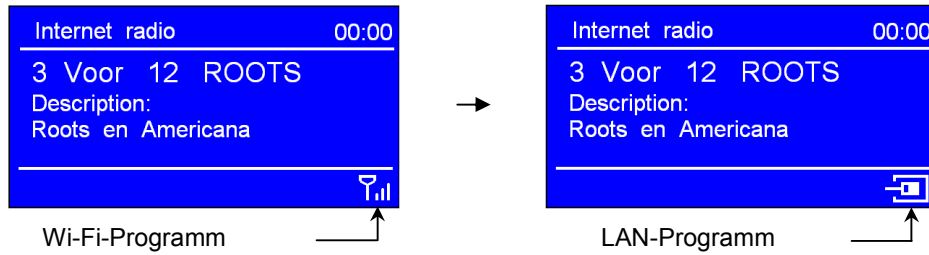





Sender-Updates

Die Senderinformationen werden regelmäßig aktualisiert, dies gewährleistet, dass Ihr MR-2000 stets auf dem neuesten Stand ist.

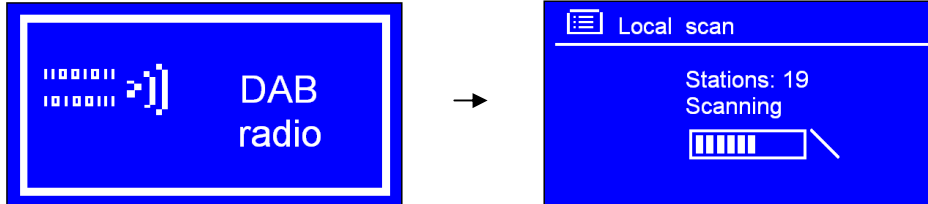
DAB-Betrieb



1. Schalten Sie das MR-2000 ein und drücken Sie wiederholt auf **SOURCE**, bis <DAB RADIO> erscheint. Wenn das MR-2000 zum ersten Mal benutzt wird, sucht es automatisch nach DAB-Sendern in Ihrem Gebiet und speichert diese.

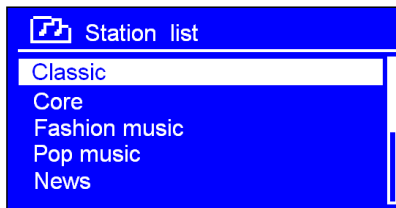

 **Hinweis:** Um in den DAB-Betrieb zu gehen, können Sie auch auf  drücken, um zu <MAIN MENU> zurückzugehen, dann  oder  drücken und <DAB > wählen. Danach drücken Sie zur Bestätigung auf **OK**.

2. Nach beendeter Suche werden die DAB-Sender in alphabetischer Reihenfolge angezeigt. Der erste Sender auf der Liste ist ausgewählt.





3. Sie können jederzeit  drücken, um zum vorherigen Bildschirm zurückzukehren. Sie können dann <Local scan> (Lokale Suche), <Full scan> (Komplettsuche) oder <Manual tune> (Manuell einstellen) wählen.
4. Nach beendeter Suche drücken Sie  oder , um die Senderliste durchzugehen und danach zur Bestätigung auf **OK**.

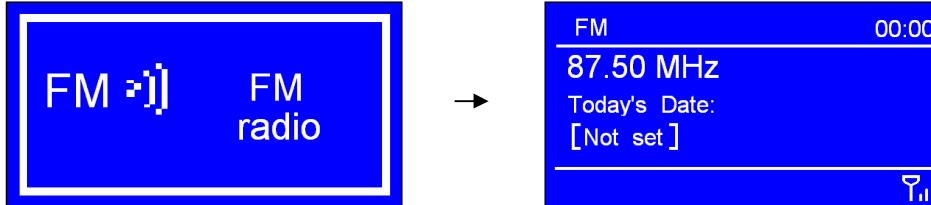

UKW-Betrieb

A. ALLGEMEINER BETRIEB

1. Schalten Sie das MR-2000 ein und drücken Sie wiederholt auf **SOURCE**, bis <FM RADIO> erscheint.



 **Hinweis:** Um in den FM-Betrieb zu gehen, können Sie auch auf ◀ drücken, um zu <MAIN MENU> zurückzugehen, und dann ▲ oder ▼ drücken und <FM > wählen. **Drücken Sie zur Bestätigung auf OK.**

2. Zum Ändern der Frequenz drücken Sie auf ▲ oder ▼.
3. Um automatisch nach einem aktiven Sender zu suchen (**SEEK**), drücken Sie  oder , und dann  auf der Fernbedienung. Alternativ dazu drücken Sie einfach auf **OK**.

 **Hinweis:** a. Um den nächsten aktiven Sender automatisch zu suchen, wiederholen Sie Schritt 3.

B. SUCHEINSTELLUNGEN

1. Im UKW-Betrieb können Sie auf ◀ und dann auf ▲ oder ▼ drücken und <SCAN SETTING> wählen. Drücken Sie zur Bestätigung auf **OK**.

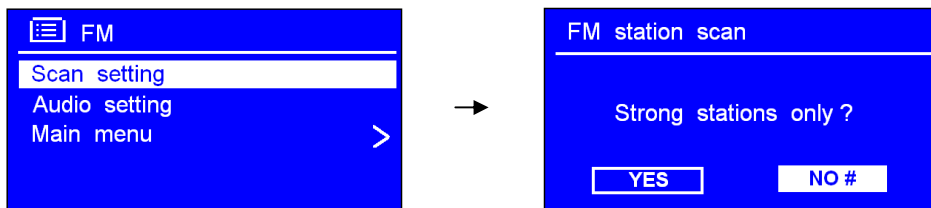

2. Drücken Sie ▲ oder ▼, um YES (JA) oder NO (NEIN) zu wählen und drücken Sie dann zur Bestätigung auf **OK**.

C. AUDIO-EINSTELLUNG

1. Im UKW-Betrieb können Sie auf ◀ und dann auf ▲ oder ▼ drücken und <AUDIO SETTING> wählen. Drücken Sie zur Bestätigung auf **OK**.

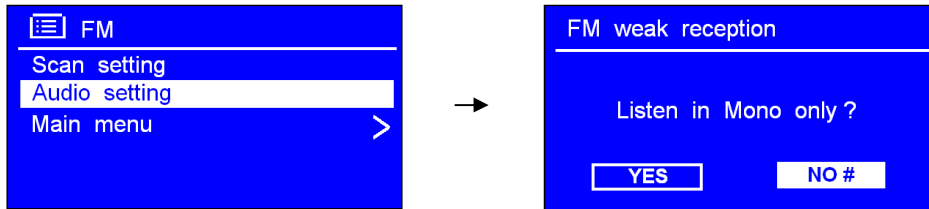

3. Drücken Sie ▲ oder ▼, um YES (JA) oder NO (NEIN) zu wählen und drücken Sie dann zur Bestätigung auf OK.

Sender einprogrammieren

Sie können Ihre 9 Internet-, 9 DAB- und 9 UKW-Lieblingssender auf Ihrem MR-2000 speichern:

1. Halten Sie die **PROGRAMMTASTEN** 1-9 auf der Fernbedienung gedrückt, bis Folgendes erscheint:

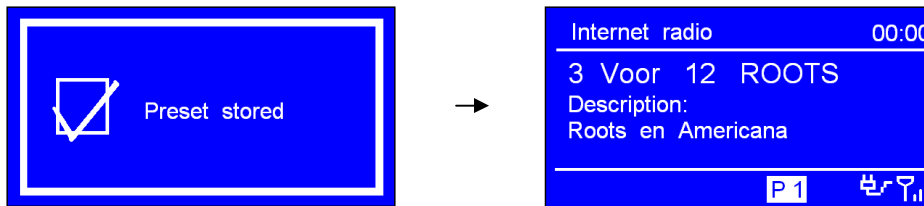

Einprogrammierten Sender auswählen

Um einen gespeicherten Internet- oder UKW-Sender auszuwählen, gehen Sie in den entsprechenden Betriebsmodus und drücken einfach die zugehörige Programmtaste.

- ☞ **Hinweis:** Taste nicht gedrückt halten, sonst wird der aktuelle Sender anstelle des einprogrammierten Senders gespeichert!

Musik abspielen

A. GEMEINSAME TITEL ABSPIELEN

1. Drücken Sie wiederholt auf **SOURCE**, bis <MUSIC PLAYER> angezeigt wird. Sie können dazu auch das Hauptmenü ('MAIN MENU') aufrufen und dann ▲ oder ▼ drücken, und <MUSIC PLAYER> wählen. Drücken Sie zur Bestätigung auf **OK**.

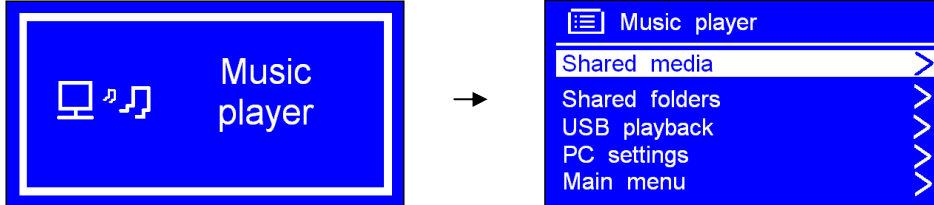

2. Drücken Sie ▲ oder ▼, und wählen Sie einen der Ordner und dann die gewünschte Musik aus.

B. GEMEINSAM GENUTZTE ORDNER ABSPIELEN

1. Drücken Sie im Unterverzeichnis <Music player> auf ▲ oder ▼ und wählen Sie <SHARED FOLDERS>. Drücken Sie zur Bestätigung auf **OK**.

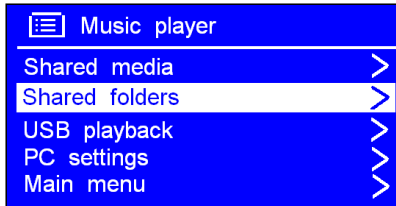

2. Drücken Sie ▲ oder ▼ und wählen Sie Ihre Musik aus.

C. USB-WIEDERGABE

 **Hinweis:** Wir empfehlen, die Daten auf dem UBS-Gerät zu sichern, um die bestmögliche Qualität zu gewährleisten.

1. Drücken Sie im Unterverzeichnis <Music player> auf ▲ oder ▼, wählen Sie <USB PLAYBACK> und drücken Sie zur Bestätigung auf **OK**.

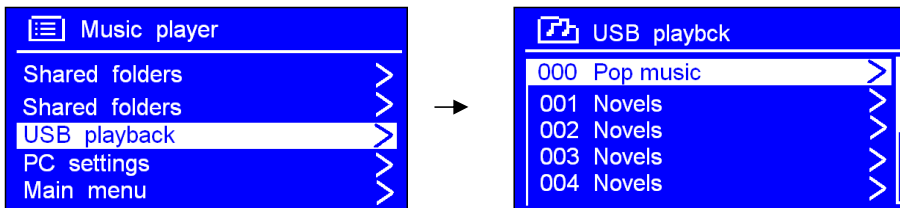

2. Drücken Sie ▲ oder ▼ und wählen Sie die auf Ihrem USB-Gerät gespeicherte Musik.

Uhr einstellen

1. Zum Einstellen rufen Sie <MAIN MENU> → <SYSTEM SETTINGS> → <TIME/DATE> auf. Drücken Sie zur Bestätigung auf **OK**.

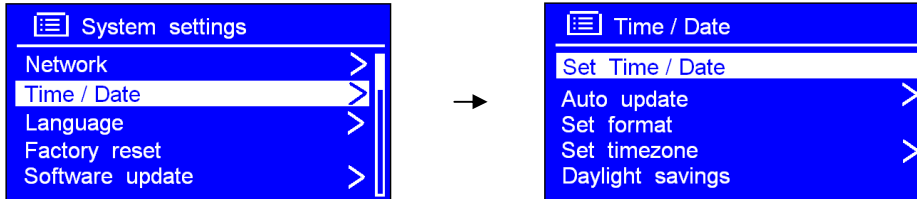

2. Drücken Sie **OK**, um <Set Time/Date> aufzurufen, und dann ▲ oder ▼, um das Datum einzugeben. Drücken Sie zur Bestätigung auf **OK**.

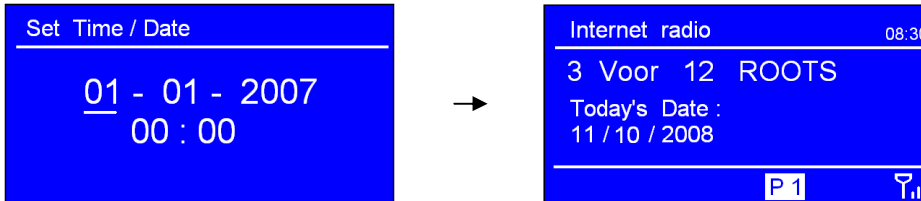

 **Hinweis:** Nach der gleichen Methode können Sie Monat, Jahr, Stunde und Minute einstellen.

3. Drücken Sie bei Schritt 1 auf ▲ oder ▼ und wählen Sie „**Auto update**“ für die automatische Zeiteinstellung oder drücken Sie ▲ oder ▼ und wählen Sie „**Set format**“. Drücken Sie zur Bestätigung auf **OK**.

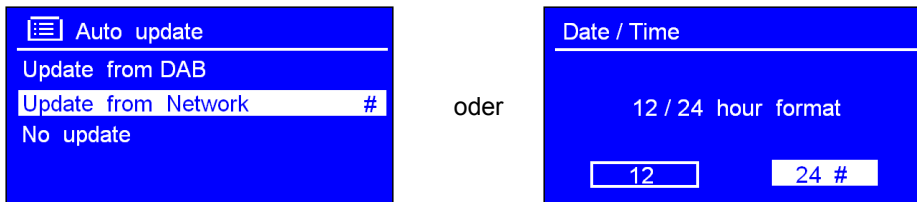

4. Drücken Sie bei Schritt 1 auf ▲ oder ▼ und wählen Sie „**Set Timezone**“. Drücken Sie zur Bestätigung auf **OK**.
5. Drücken Sie auf ▲ oder ▼, um Ihre regionale Zeitzone zu wählen, und drücken Sie zur Bestätigung auf **OK**.



Sommerzeit

1. Die Sommerzeit können Sie mittels <MAIN MENU> → <SYSTEM SETTINGS> → <TIME/DATE> → <DAYLIGHT SAVINGS> aktivieren. Drücken Sie zur Bestätigung auf **OK**, dann auf **▲** oder **▼** und wählen Sie **ON**.

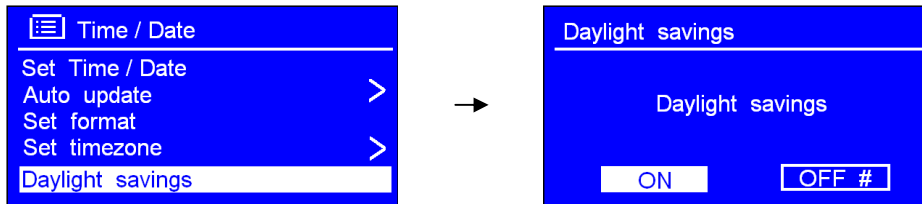

2. Drücken Sie zur Bestätigung auf **OK**.

Systemeinstellungen

Netzwerk einrichten

 **Hinweis:** Hier wird erklärt, wie Sie Ihr MR-2000 an einem anderen Standort anschließen können. Mit diesem Verfahren können Sie nach anderen kabellosen Netzwerkverbindungen suchen oder die Netzwerkparameter manuell konfigurieren.

1. Netzwerkeinstellungen werden mit <MAIN MENU> → <SYSTEM SETTINGS> → <NETWORK> aktiviert. Drücken Sie zur Bestätigung auf **OK**.

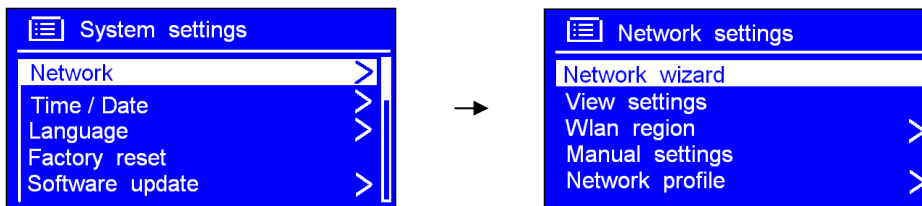

2. Drücken Sie **▲** oder **▼** und wählen Sie die gewünschten Einstellungen. Drücken Sie zur Bestätigung auf **OK**.

Sprache einstellen

1. Die Spracheinstellungen sind mit <MAIN MENU> → <SYSTEM SETTINGS> → <LANGUAGE> zugänglich. Drücken Sie zur Bestätigung auf **OK**.

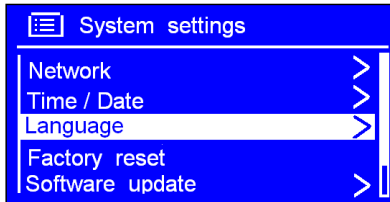

2. Rufen Sie die Systemeinstellungen auf und drücken Sie ▲ oder ▼, um Ihre Sprache zu wählen. Drücken Sie zur Bestätigung auf **OK**.

Zu werkseitigen Voreinstellungen zurücksetzen

 **Hinweis:** Beim Zurücksetzen zu den werkseitigen Voreinstellungen werden der Speicher Ihres MR-2000 und somit sämtliche WEP/WPA-Codes und Benutzereinstellungen gelöscht. Das Gerät wird zu den im Werk vorprogrammierten Einstellungen zurückgesetzt.

1. Die Voreinstellungen können über <MAIN MENU> → <SYSTEM SETTINGS> → <FACTORY RESET> wiederhergestellt werden.

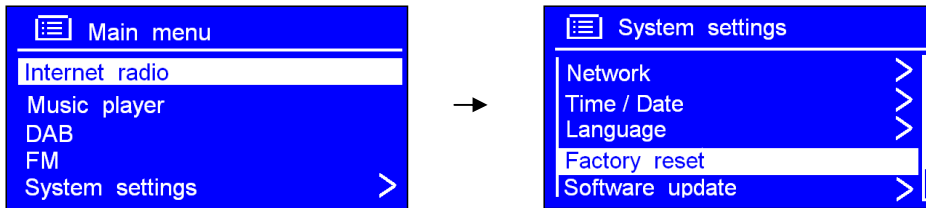

2. Drücken Sie zur Bestätigung auf **OK** und danach auf ▲ oder ▼, um **YES** zu wählen.

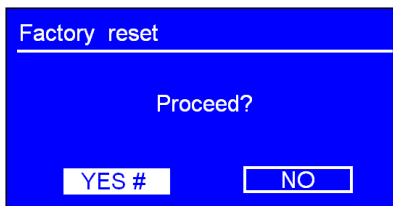

3. Drücken Sie zur Bestätigung auf **OK**.

 **Hinweis:** Wenn Sie nicht mit dem Zurücksetzen fortfahren möchten, so drücken Sie bei Schritt 3 ▲ oder ▼, um **NO** zu wählen und danach zum Abbrechen dieses Vorgangs auf **OK**. Das MR-2000 kehrt dann in seinen vorherigen Betriebszustand zurück.

Software-Updates

1. Sie können Software-Updates über <MAIN MENU> →<SYSTEM SETTINGS> →<SOFTWARE UPDATE> aktivieren. Drücken Sie zur Bestätigung auf **OK** und danach auf ▲ oder ▼ und wählen Sie „Auto- check setting“.

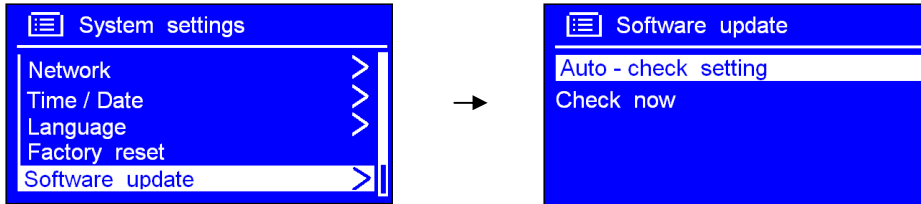

2. Drücken Sie zur Bestätigung auf **OK** und dann auf ▲ oder ▼ und wählen Sie **YES**. Drücken Sie zur Bestätigung auf **OK** und dann auf ▼ und wählen Sie „Check now“. Drücken Sie zur Bestätigung auf **OK**.

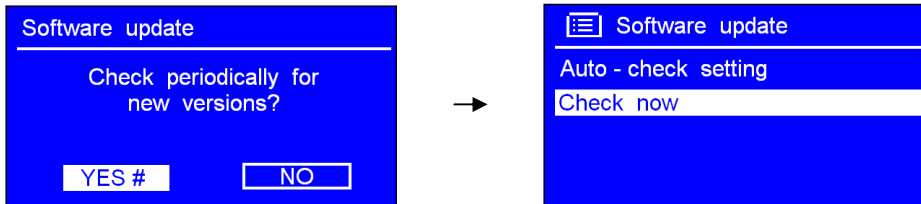

3. Nun zeigt das MR-2000 Folgendes an:

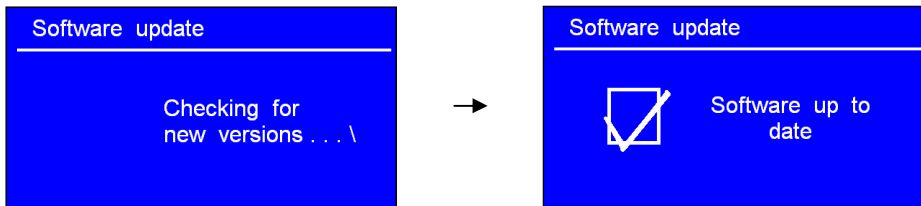

 **Hinweis:** Software-Updates können einige Minuten in Anspruch nehmen. Schalten Sie das MR-2000 erst aus, nachdem dieser Vorgang abgeschlossen ist, sonst kann es beschädigt werden!

Softwareversion und Radiokennung

1. Softwareversion und Radiokennung werden über <MAIN MENU> → <SYSTEM SETTINGS> →<INFO> abgerufen. Drücken Sie zur Bestätigung auf **OK**.

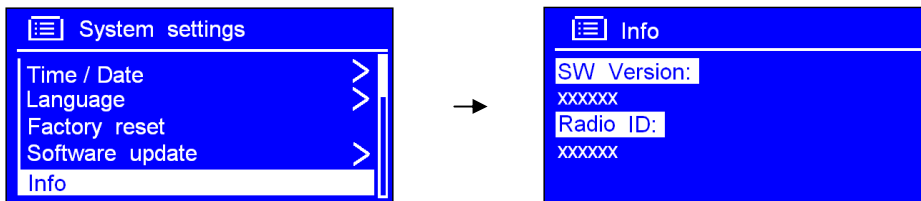

 **Hinweis:** Softwareversion und Radiokennung werden möglicherweise benötigt, wenn Sie technische Unterstützung in Anspruch nehmen.

Allgemeiner Betrieb

Registrierung (Register)

Diese Option zeigt einen Schlüsselcode an, mit dem Sie Ihr MR-2000 über das Frontier-Kundenportal registrieren können:

<http://www.wifiRadio-frontier.com>



Sender anfordern

Wenn Sie einen Radiosender hören möchten, der derzeit nicht in der Senderliste aufgeführt ist, können Sie auf der Frontier-Website <http://www.wifiRadio-frontier.com> anfordern, dass der Sender der Liste hinzugefügt wird.

Zum Hauptmenü zurückkehren

- a. Dazu drücken Sie einfach nur **MENU** auf der Fernbedienung. Drücken Sie **▲** oder **▼** und wählen Sie <MAIN MENU>.
 - b. Alternativ dazu können Sie jederzeit **◀** drücken, um zum MR-2000 Hauptmenü zurückzukehren.
-

Lautstärke

Zum Einstellen der Lautstärke drücken Sie  oder  auf der Fernbedienung. Alternativ dazu können Sie **▲** oder **▼** drücken und gedrückt halten, und das MR-2000 kehrt zu seinem vorherigen Lautstärkepegel zurück.

Anhang

Schritt 1: Gemeinsame Nutzung von Medien in Windows Media Player 11 einrichten

Nachdem Sie Windows Media Player 11 für Windows XP heruntergeladen und installiert und Ihr MR-2000 an das Netzwerk angeschlossen haben, müssen Sie die Medien zur gemeinsamen Nutzung freigeben, damit Sie sie auf Ihrem MR-2000 anhören können.

Im Folgenden wird beschrieben, wie man Medien in Windows Media Player 11 zur gemeinsamen Nutzung freigibt.

1. Klicken Sie in Windows Media Player 11 auf den kleinen Pfeil unter der Registerkarte **Medienbibliothek** und klicken Sie dann auf **Medienfreigabe**.

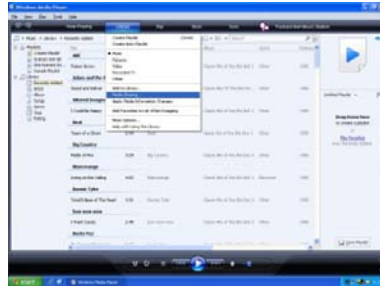

2. Aktivieren Sie im Dialogfeld **Medienfreigabe** die Option **Meine Medien freigeben**.

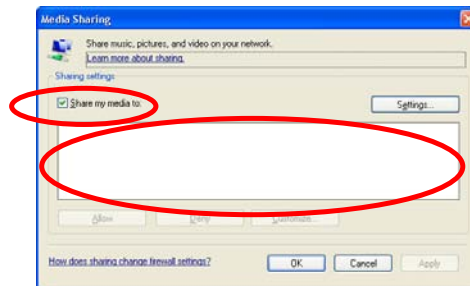

3. Nun erscheint ein grüner Haken im Feld „Meine Medien freigeben“. Klicken Sie in der Liste auf Ihr **Radio** *und wählen Sie **Erlauben**. Das ausgewählte Gerät wird nun mit einem grünen Haken gekennzeichnet. Klicken Sie auf **OK**.

* Erscheint Ihr Gerät nicht in der Geräteliste, so gehen Sie wie folgt vor:

Wählen Sie im Menü „Media Player“ auf Ihrem MR-2000 „UPNP Servers“.

Nun wird eine Liste der verfügbaren Computer angezeigt.

Wählen Sie den benötigten Computer.

Nun wird auch Ihr Gerät in der Liste angezeigt. Sie können nachprüfen, ob das Ihr MR-2000 ist.

Klicken Sie dazu mit der rechten Maustaste auf das Gerät und wählen Sie „Eigenschaften“. Nun wird die MAC-Adresse Ihres MR-2000 angezeigt.

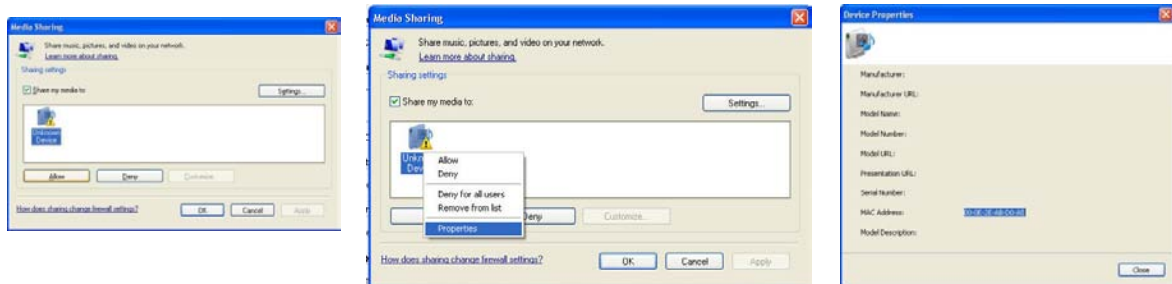

Schritt 2: Auf dem MR-2000 Musik abspielen

Nach dem Installieren und Konfigurieren von MR-2000 und Windows Media Player 11 können Sie nun Musik über eine kabellose Verbindung abspielen.

Dazu gehen Sie folgendermaßen vor:

1. Wählen Sie im Menü „Media Player“ die Option „UPNP Server“.
2. Wählen Sie den Computer, der die gewünschten Musikdateien enthält.
3. Mit den Bedientasten können Sie anhand der üblichen Kriterien suchen: Medienbibliothek, zuletzt hinzugefügt, Genre, Interpret, Album, Wiedergabelisten, Musiktitel, Stapel, Bewertung usw. Drücken Sie dann zur Bestätigung auf **OK**.
4. Wählen Sie die gewünschten Titel aus und drücken Sie dann „Select“. Genießen Sie die Musik!

Gemeinsame Nutzung der Medien unter MAC OS einrichten

Um das MR-2000 mit einem MAC zu benutzen, muss dieser Dateien gemeinsam mit Windows nutzen können. Für MAC OS 9 und frühere Versionen des Betriebssystems wird dafür zusätzliche Software benötigt, bei MAC OS X 10.2 und späteren Versionen ist diese Option bereits integriert.

Die gemeinsame Nutzung von Dateien mit Windows auf einem MAC einrichten

- Klicken Sie im Dock auf „Systemeinstellungen“. Klicken Sie im Fenster „Systemeinstellungen“ im Bereich „Internet und Netzwerk“ auf „Sharing“.
- Im Fenster „Sharing“ gehen Sie wie folgt vor:
 - Aktivieren Sie unter „Dienst“ die Optionen „Personal File Sharing“ und „Windows Sharing“. Klicken Sie dazu auf die entsprechenden Felder, sodass ein Haken erscheint, oder klicken Sie für jeden dieser Dienste auf „Start“.
 - Schalten Sie im Bereich „Firewall“ die Firewall aus.
 - Deaktivieren Sie im Bereich „Internet“ die Option „Internet Sharing“.

Benutzer einrichten

- Klicken Sie im Fenster „Systemeinstellungen“ unter „System“ auf „Benutzer“. Wählen Sie einen Benutzer und merken Sie den Kurznamen und das Kennwort. Das MR-2000 benötigt diese Informationen, um die Verbindung zum MAC herzustellen.

Ordner anlegen

- Klicken Sie im Dock auf „Finder“. Im „Finder“ klicken Sie auf „Programme“ und „Dienstprogramme“. Klicken Sie bei „Verzeichnisdienste“ auf „Weitere Informationen“ und stellen Sie sicher, dass Lese- und Schreibzugriff aktiviert sind. Doppelklicken Sie auf „Verzeichnisdienste“ und aktivieren Sie Folgendes:
 - AppleTalk
 - LDAPv3
 - SLP
 - SMB/CIFS
- Klicken Sie bei „SMB/CIFS“ auf „Konfigurieren“ und wählen Sie die entsprechende Arbeitsgruppe.
- Kopieren Sie die MP3-Dateien in den Ordner „Dokumente“ im Finder-Fenster.
- Schalten Sie „AirPort“ ein (die kabellose gemeinsame Nutzung).
- Warten Sie nun einige Minuten.

Geben Sie im Media Player Freigabefenster Kurznamen und Kennwort für den MAC-Benutzer ein. Nun sollte das MR-2000 die Verbindung zum MAC herstellen können.

Problembhebung

Sollten Sie Probleme mit Ihrem kabellosen Anschluss haben, dann empfehlen wir den Besuch unserer [Webseite: http://www.wifiRadio-frontier.com](http://www.wifiRadio-frontier.com)

Bei Problemen, Ihre MR-2000 an das kabellose Netzwerk anzuschließen, können die folgenden Schritte Abhilfe schaffen:

1. Prüfen Sie, ob ein über Wi-Fi angeschlossener PC über das gleiche Netzwerk Internetzugang (d. h. das Web browsen) erhalten kann.
2. Prüfen Sie, dass ein DHCP-Server verfügbar ist oder dass Sie auf dem MR-2000 eine feste IP-Adresse konfiguriert haben. Zum Konfigurieren einer festen IP-Adresse auf dem MR-2000 verwenden Sie „System setup → Network → Manual setting → Wireless“, und dann „DHCP disable“.
3. Prüfen Sie, dass Ihr Zugangspunkt den Anschluss nicht auf bestimmte MAC-Adressen beschränkt. Die MAC-Adresse des MR-2000 können Sie über „System setup → Network → View setting → MAC address“ abrufen.
4. Bei einem verschlüsselten Netzwerk müssen Sie den korrekten Code oder Kennwort in das MR-2000 eingeben. Dabei ist die Groß- und Kleinschreibung zu beachten. Wenn Ihr MR-2000 bei dem Versuch, den Anschluss zu einem verschlüsselten Netzwerk herzustellen, „Wireless error“ gefolgt von einer fünfstelligen Zahl anzeigt, müssen Sie den korrekten Zugangscode für das Netzwerk eingeben. Kann das Problem so nicht gelöst werden, so überprüfen Sie Ihre Netzwerkkonfiguration.
5. Wenn Ihr MR-2000 den Anschluss zum Netzwerk erfolgreich herstellen kann, jedoch bestimmte Sender nicht wiedergeben kann, so kann dies einen der folgenden Gründe haben:
 - a. Der Sender sendet zu dieser Tageszeit nicht, da er möglicherweise in einer anderen Zeitzone ansässig ist.
 - b. Der Sender hat die Höchstanzahl seiner gleichzeitig zugelassenen Hörer erreicht.
 - c. Der Sender hat den Sendebetrieb eingestellt.
 - d. Der Link auf dem MR-2000 ist nicht mehr gültig.
 - e. Die Internetverbindung zwischen dem Server (der sich häufig in einem anderen Land befindet) und Ihnen ist zu langsam.

Versuchen Sie den Stream von der Website des Senders über einen PC abzuspielen.

6. Wenn Sie den Sender auf einem PC empfangen können, so benachrichtigen Sie uns mit dem Formular auf <http://www.wifiRadio-frontier.com>, damit wir die vom MR-2000 verwendeten Senderdaten ändern können.

Technische Daten

Bestandteile	Beschreibung
Spezifikationen:	Digitales Radio mit Audio Media Streaming
Strombedarf:	Wechselstrom: 100-240 Volt, 50-60 HZ Zum Gebrauch bitte Panel auf der Rückseite beachten.
Frequenzbereich:	(UKW) 87,5-108 MHz (DAB, DAB+) 174 – 240 MHz
Ethernet-Anschluss:	RJ45
Line-out Anschluss:	47 kOhm
Abmessungen:	210 x 120 x 150 mm

Umweltschutzhinweise



Dieses Gerät darf am Ende seiner Lebensdauer nicht im normalen Hausmüll entsorgt werden. Es muss zu einem Recycling-Sammelplatz für elektronische und Elektrogeräte gebracht werden. Das Gerät, die Bedienungsanleitung und Verpackung sind entsprechend gekennzeichnet.

Die bei der Herstellung dieses Geräts verwendeten Materialien können entsprechend ihrer Kennzeichnung recycelt werden. Durch das Recyceln dieses Gerätes und seiner Bestandteile sowie andere Wiederverwendung veralteter Geräte tragen Sie zum Umweltschutz bei. Wo sich der zuständige Wertstoffhof zum Recycling dieses Geräts befindet, können Sie von Ihrer Stadt-/Gemeindeverwaltung erfahren.